

# PASSO B

## תקרה בהדבקה

PASSO - מציגה קומפוזיציה מוקפדת של קווים אנכיים, הנחתכים בזווית מדויקת ויוצרים משחק דינמי של אור וצל.

כל פאנל חושף זרימה ויזואלית ייחודית משלו, המוסיפה עומק ואלגנטיות לתקרה אקוסטית.

הסדרה זמינה במספר וריאציות עיצוביות ובפלטה גוונים נבחרת, או בכל גוון מותאם אישית לפי דרישה.

מידות	כמות מינימום להזמנה
600X600 מ"מ	8 יח' לאריחים ריבועיים בגוון אחר (600X600 מ"מ)
2790X600 מ"מ	2 יח' לאריחים מלבנים בגוון אחד (2790X600 מ"מ)
דגמים	עובי
C1 Series	12 מ"מ
C2 Series	
C3 Series	
C4 Series	
C5 Series	

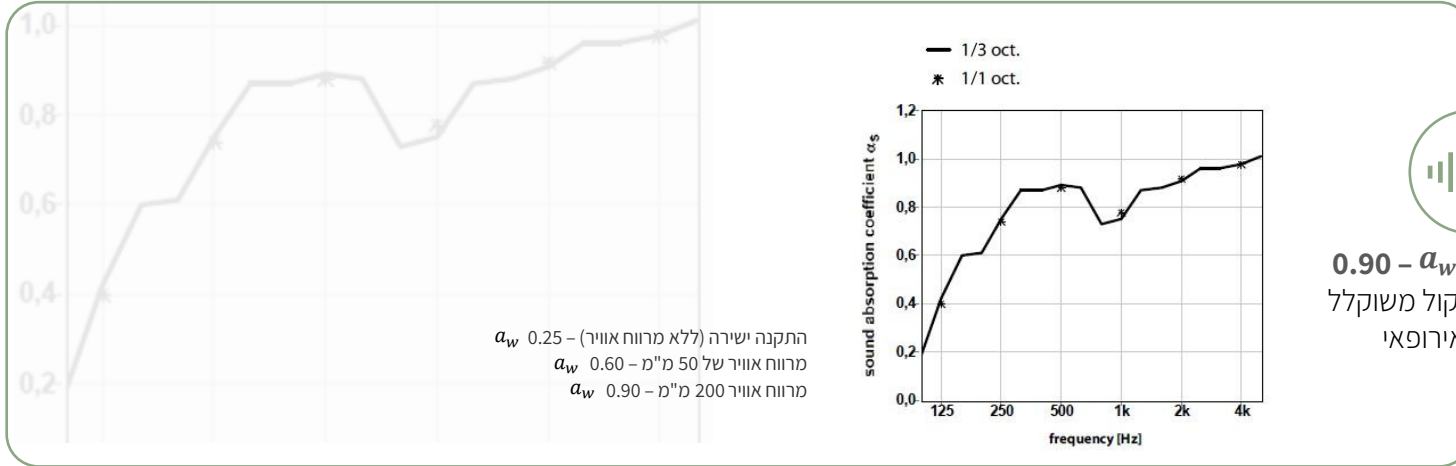

**התקנה**

הדבקה ישירה באמצעות  
 דבק סיליקון  
 Super Hightech 7



**VOC תרכובות אורגניות נדיפות**

לוחות אקושייפ עומדים בתקן CDPH V1.2  
 לבחינת פליטת VOC. המוצר נבדק ונמצא  
 נקי ממזהמים נדיפים



**תכולת חומר ממוחזר**

70% בקבוקי פלסטיק  
 ממוחזרים



**עמידות בלחות**

פוליאסטר אינו מושפע  
 מלחות, עובש, או טחב.  
 עמיד ב- 90% לחות



**ניקוי האריחים**

לשימוש פנימי בלבד.  
 ניקוי אבק באמצעות שואב או מטלית לחה, וטיפול  
 מיידי בכתמים באמצעות מים ומטלית רכה (לחלוטין  
 עם חומר ניקוי עדין), תוך הקפדה על ייבוש המשטח.



**תגובות בשריפה**

EN13501-1 | B S-1 d0  
 ASTM E-84 - Class A

יישום התקרה יבוצע בהתאם להנחיות תקן ישראלי 5103 תקרות תותב פריקות. יש להקפיד על לבישת כפפות. צביעה עצמאית של האריח עלולה לשנות את תכונותיו.

MODEL C1

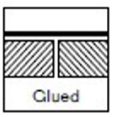
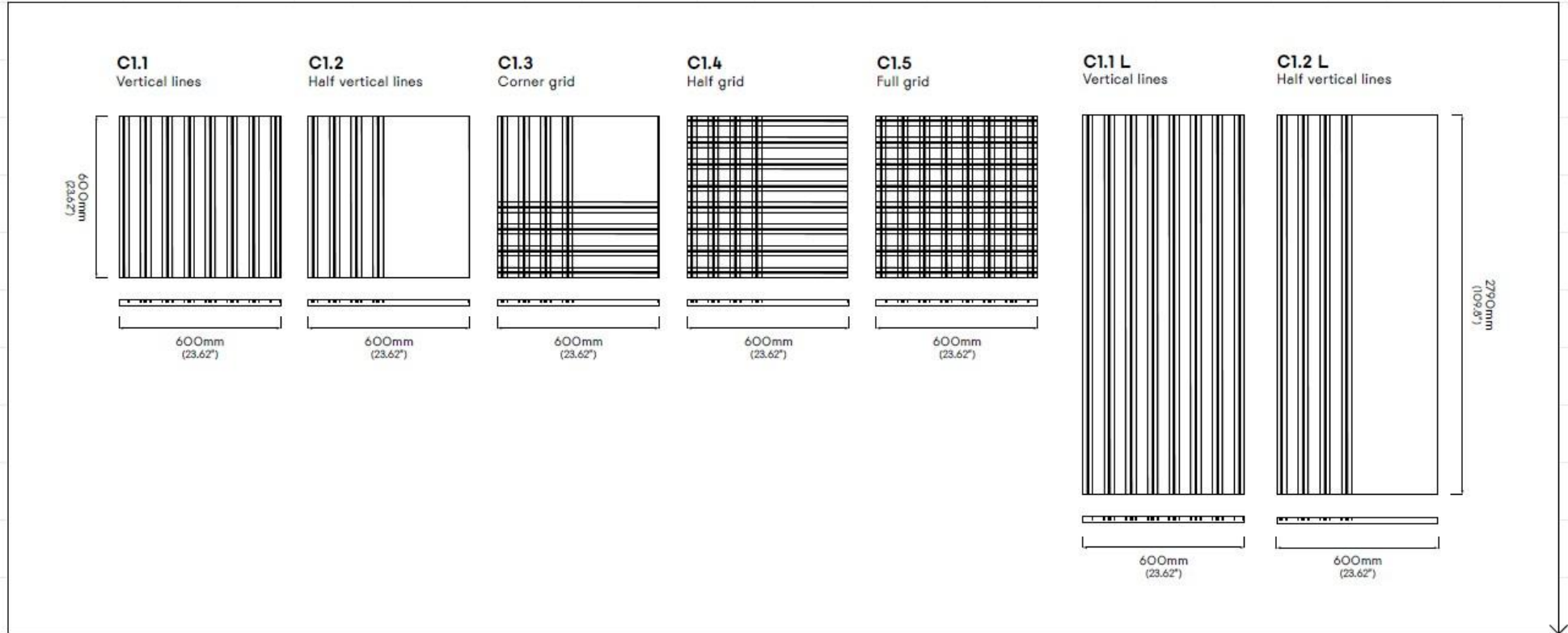

MODEL C2

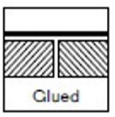
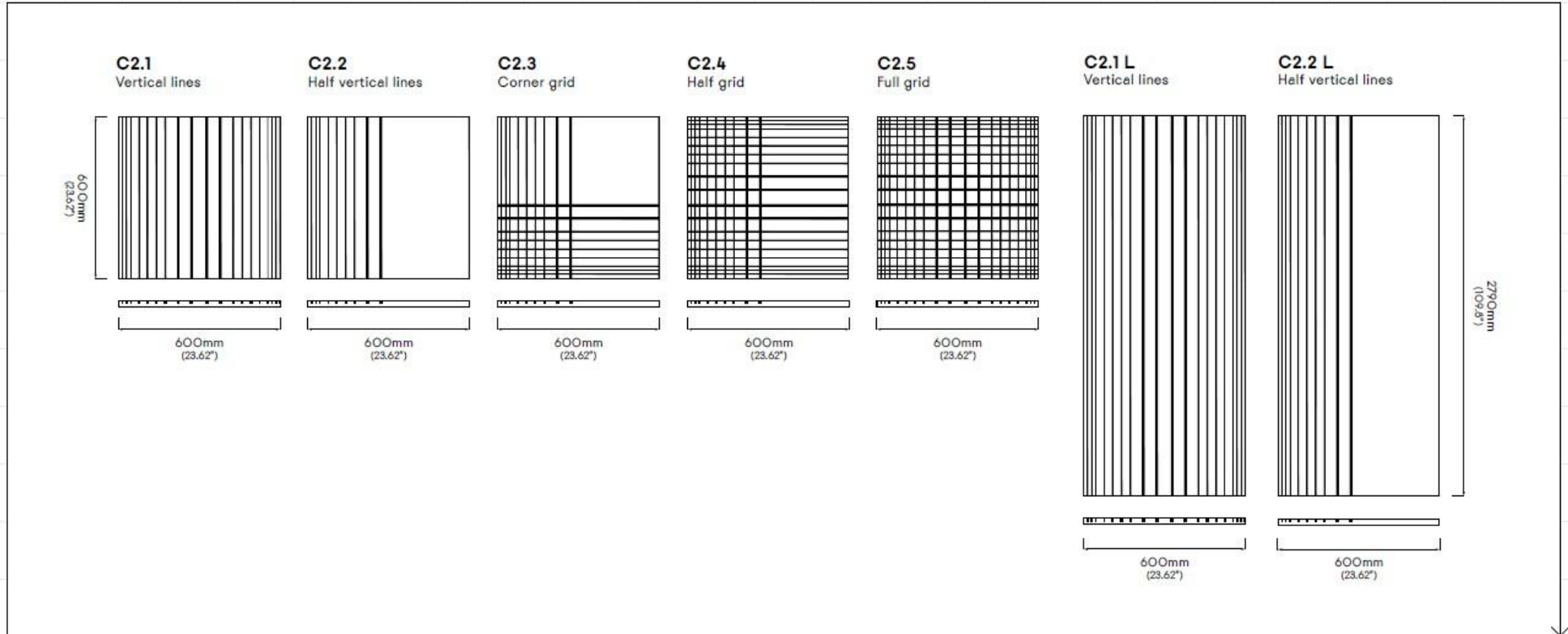

MODEL C3

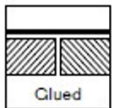
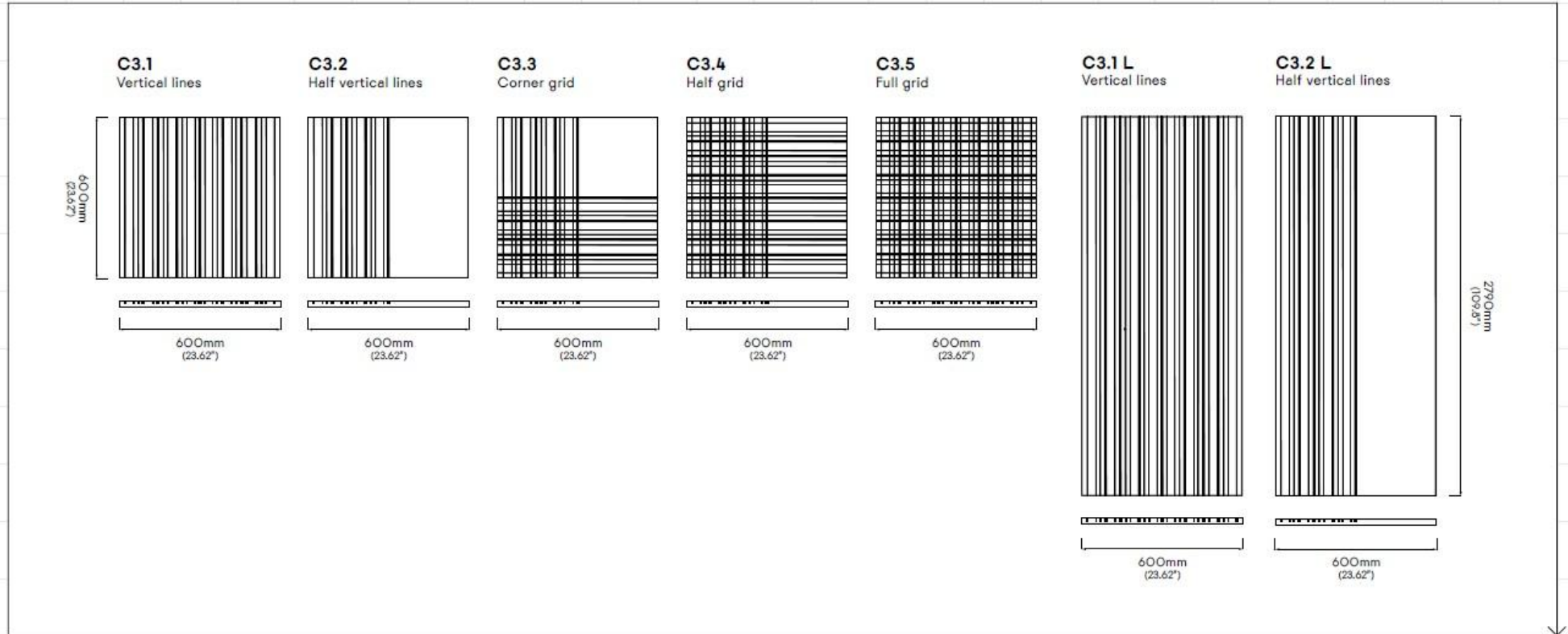

MODEL C4

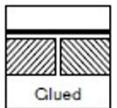
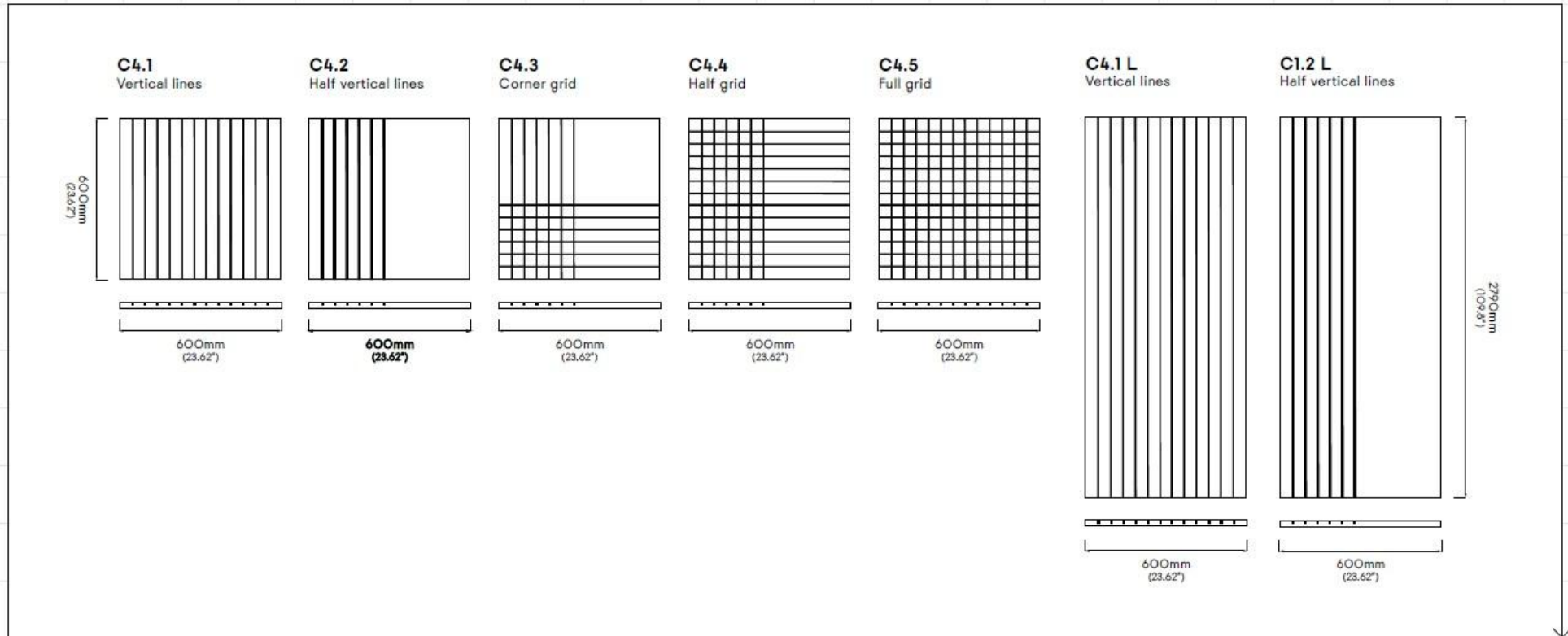

MODEL C5

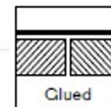
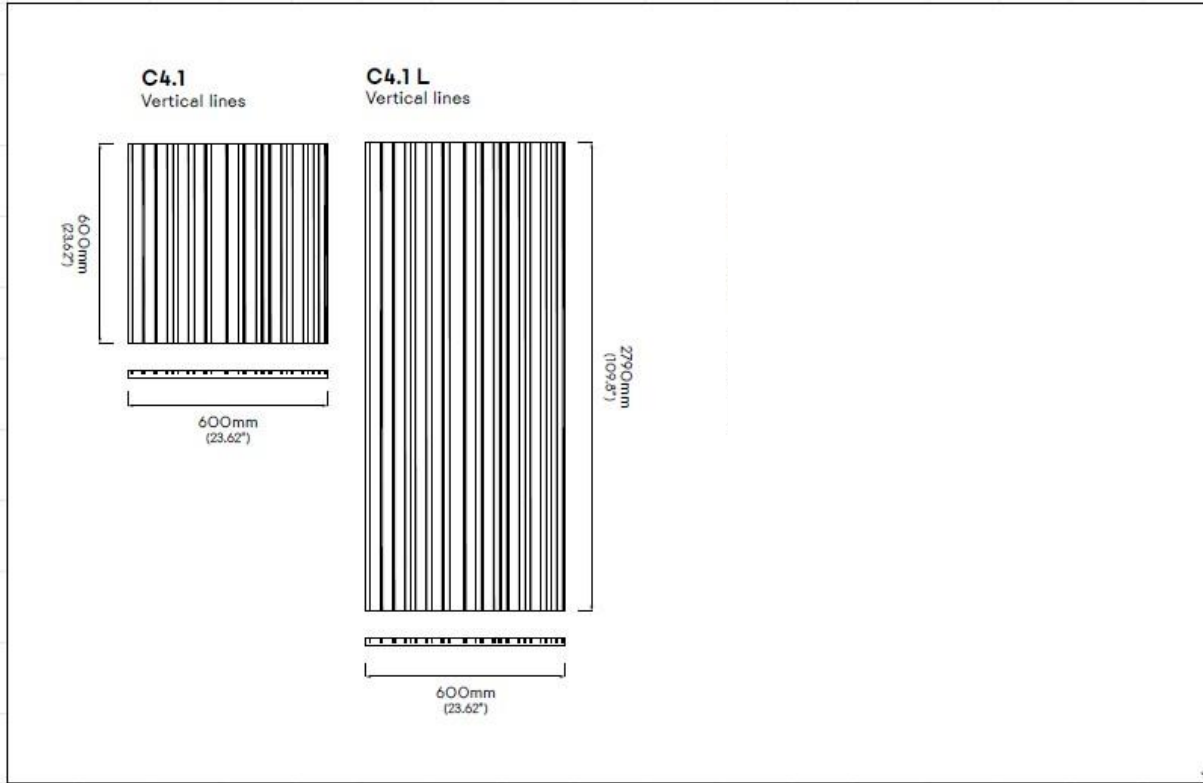

פריסה לדוגמא

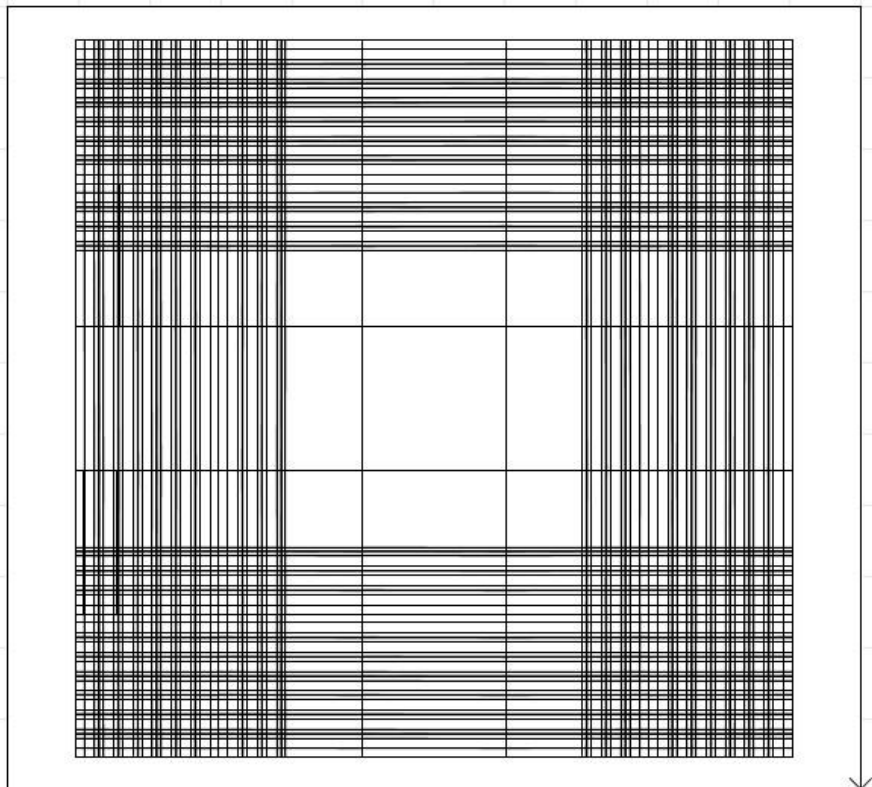

מפרט טכני  
רשימת רכיבים

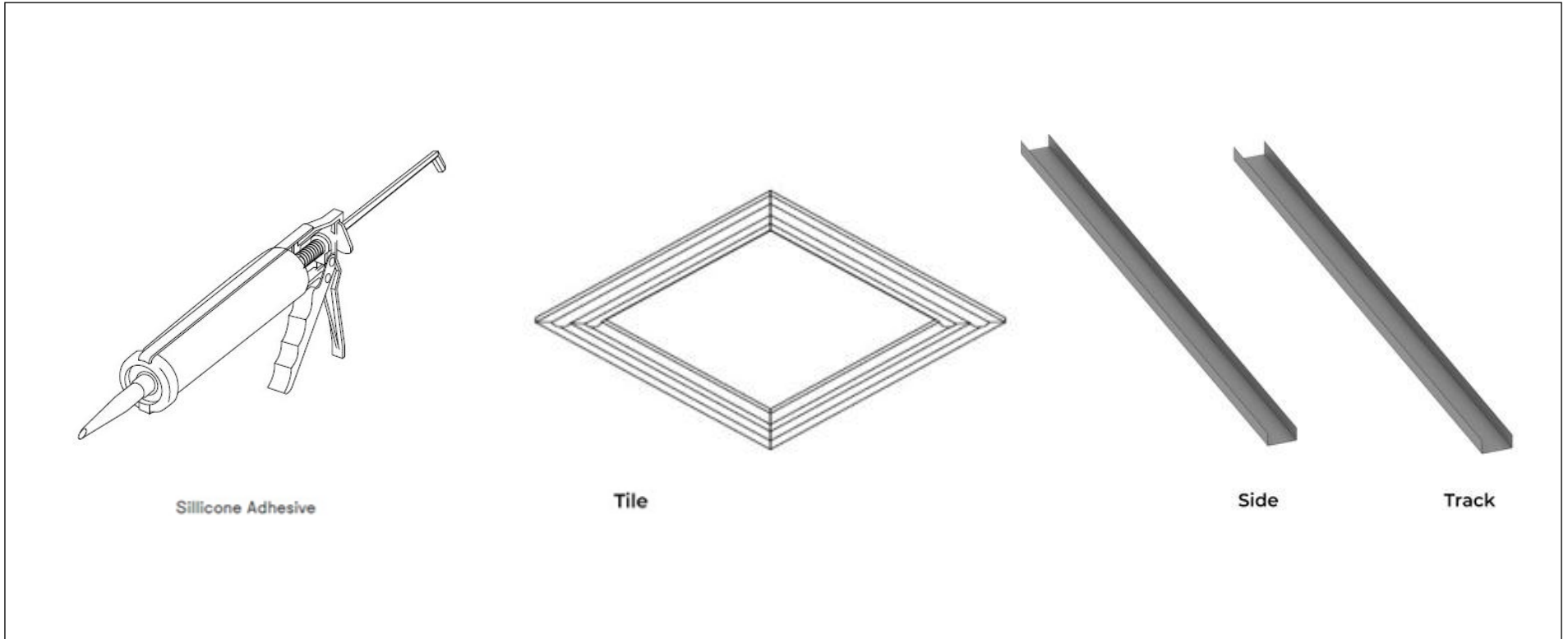

שיטת התקנה



הכנס את המסלול בצורה אנכית תוך שמירה על 30 סמ' בין כל פס



תחילה התקן את הפרופיל ההיקפי

שיטת התקנה

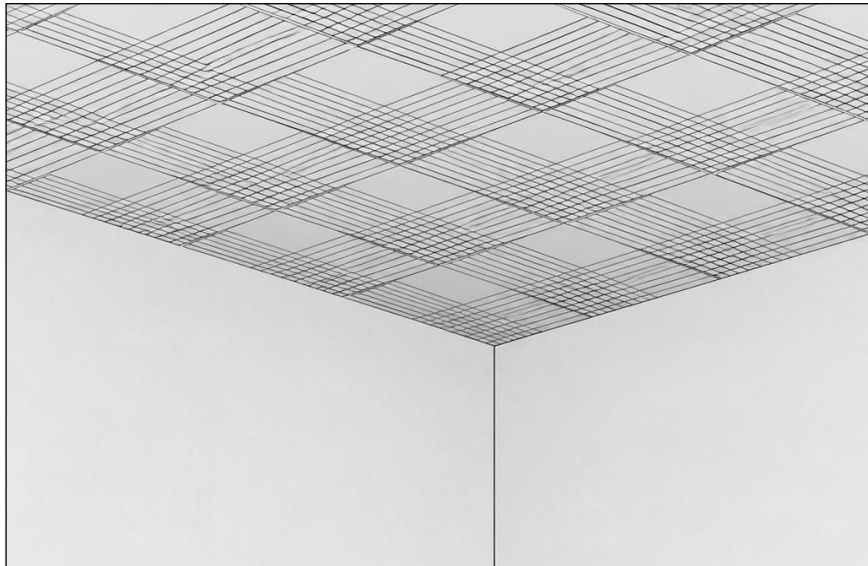

השלם את הפעולה עד קבלת תקרה שלמה

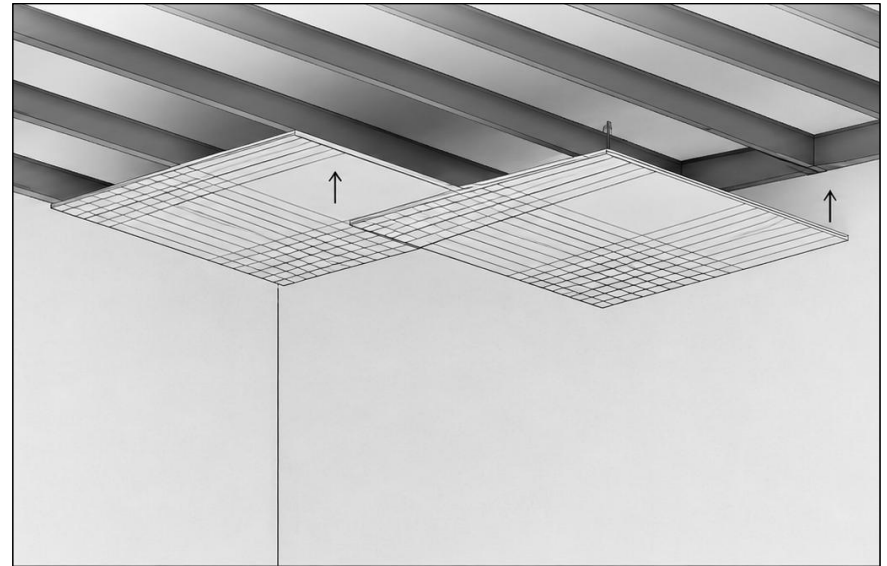

הדבקת האריחים לקונס'