

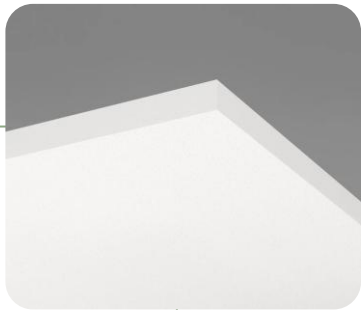

HYGIENE PERFORMANCE PLUS A

תקרה מונחת

מערכת תקרה עם אריחים אטומים לחלוטין לסביבה לכה. עמידות יוצאת דופן בפני חומרי חיטוי ושטיפה בלחץ. האריחים בעובי 20 מ"מ, במשקל כולל פרופילציה 4 ק"ג/מ"ר, ואריחים בעובי 40 מ"מ, במשקל גולל פרופילציה 5 ק"ג/מ"ר.



גוון-

White Frost

30x120	60x240	60x200	60x180	30x180	60x160	120x120	60x120	61x61	60x60		
											T15
							•		•		C3/C4-T24
											פיין ליין

*יש לבדוק זמינות מלאי

THK mm	o.d.s. mm	Practical sound absorption coefficient						AW	Sound absorption class
		125 Hz	250 Hz	500 Hz	1000 Hz	2000 Hz	4000 Hz		
20	200	0.50	0.95	1.00	0.95	1.00	1.00	1.00	A
40	200	0.60	0.95	1.00	1.00	1.00	1.00	1.00	A

THK mm	o.d.s mm	NRC	SAA
20	200	1.00	0.97
40	200	1.00	0.99

Hygiene Performance A 20 mm, 200 mm o.d.s. —
Hygiene Performance A 40 mm, 200 mm o.d.s. - -
o.d.s = overall depth of system

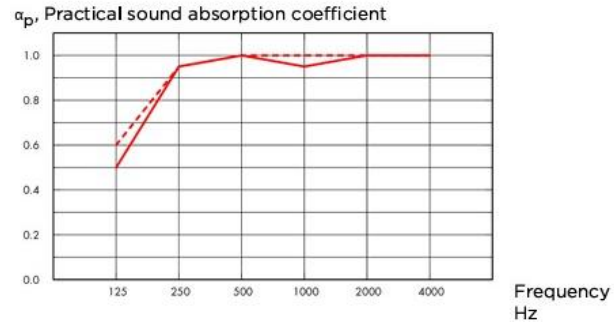

1.00 - בליעת רעש α_p
עבור 20 מ"מ ו40 מ"מ
מקדם בליעת קול משוקלל
לפי תקן אירופאי



עמידות בלחות

עד 95% לחות יחסית
30° C - RH
מבלי לשקוע ולהתקלף
ע"פ תקן ISO 4611



דרגת סטריליות והיגיינה

ISO 4 מאושר לשימוש ע"י
האיגוד השוודי לחקר
האסטמה והאלרגיה



VOC תרכובות אורגניות נדיפות

דרגה M1 המציינת את האיכות הגבוהה
ביותר ואת הפליטה הנמוכה ביותר של
חלקיקים וכימיקלים מזיקים



תכולת חומר ממוחזר

100%



התקנה

על גבי פרופיל מסוג:
Ecophon C3/C4-T24 תוצרת Ecophon
ותוספת קליפסים ע"פ מפרט יצרן



ניקוי האריחים

ניקוי שבועי בעזרת שואב אבק או מטלית לחה, ניתן
לנקות גם את גב האריח. ניקוי מתקדם- ניקוי
באמצעות לחץ מים נמוך או אדים. עמיד בפני
חומרי ניקוי מתנדפים



תגובות בשריפה

ע"פ ת"י 755 - s1, d0 - A2



החזר אור

84%

התקנת מערכת התקרה ע"פ הוראות יצרן מספר M338 ות"י 1560. יש להקפיד על לבישת כפפות. צביעה עצמאית של האריח עלולה לשנות את תכונותיו.

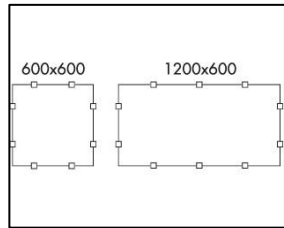
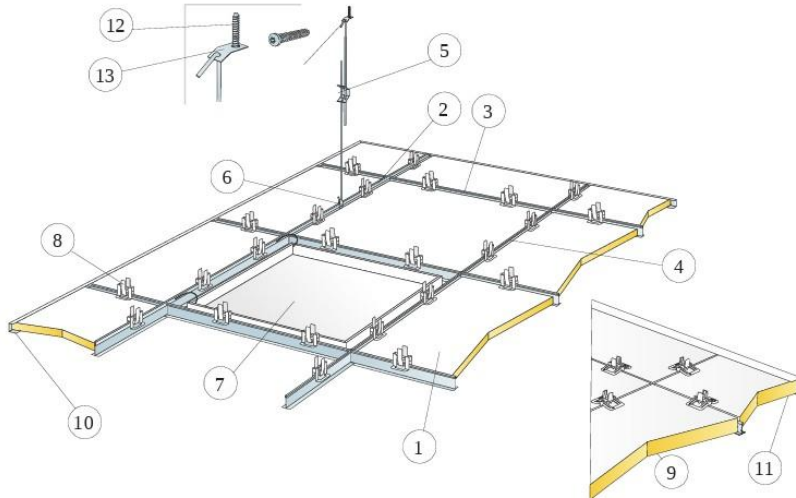

Arrangement of clips

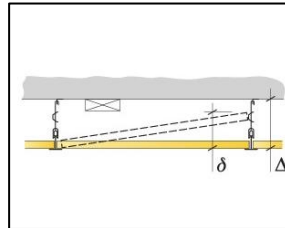

See Quantity specification

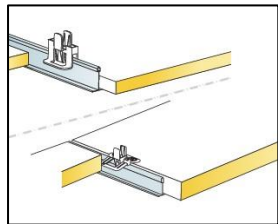

Clip for keeping tiles in place for 40 mm tiles

Size, mm	Max live load (N)	Min load bearing capacity (N)
600x600x20	50	160
600x600x40	50	160
1200x600x20	50	160
1200x600x40	50	160

Live load/load bearing capacity.

Quantity specification (excl. wastage)

	Size, mm	
	600x600	1200x600
1 Hygiene Performance Plus A	2,8/m ²	1,4/m ²
2 Connect T24 Main Runner C3, installed at 1200 mm centres	0,9m/m ²	0,9/m ²
3 Connect T24 Cross Tee C3, L=1200 mm, installed at 600 mm centres	1,7m/m ²	1,7m/m ²
4 Connect T24 Cross Tee C3, L=600 mm	0,9m/m ²	-
5 Connect Adjustable Hanger C3, c1200 (max distance from wall 600 mm)	0,7/m ²	0,7/m ²
6 Connect Hanger Clip (not to be used in swimming hall environments)	0,7/m ²	0,7/m ²
7 Connect Inspection Hatch C3	as required	as required
8 Connect Hygiene Clip 20	11/m ²	7/m ²
9 Connect Hygiene Clip 40	11/m ²	7/m ²
10 Connect Channel Trim C3, fixed c300 (for 20 mm thickness)	as required	as required
11 Connect Channel Trim C3, fixed c300 (for 40 mm thickness)	as required	as required
12 Connect Anchor Screw C4	0,7/m ²	0,7/m ²
13 Connect Fixing Plate C4	0,7/m ²	0,7/m ²
Δ Min. overall depth of system: 150 mm		
δ Min. demounting depth 20 mm: 150 mm		
δ Min. demounting depth 40 mm: 170 mm		