

PASSO E

תקרה חצי שקועה

PASSO - מציגה קומפוזיציה מוקפדת של קווים אנכים, הנחתכים בזווית מדויקת ויוצרים משחק דינמי של אור וצל.

כל פאנל חושף זרימה ויזואלית ייחודית משלו, המוסיפה עומק ואלגנטיות לתקרה אקוסטית.

הסדרה זמינה במספר וריאציות עיצוביות ובפלטה גוונים נבחרת, או בכל גוון מותאם אישית לפי דרישה.

מידות	כמות מינימום להזמנה
600X600 מ"מ	8 יח' לאריחים ריבועיים בגוון אחר (600X600 מ"מ)
2790X600 מ"מ	2 יח' לאריחים מלבנים בגוון אחד (2790X600 מ"מ)
דגמים	עובי
C1 Series	12 מ"מ
C2 Series	
C3 Series	
C4 Series	
C5 Series	

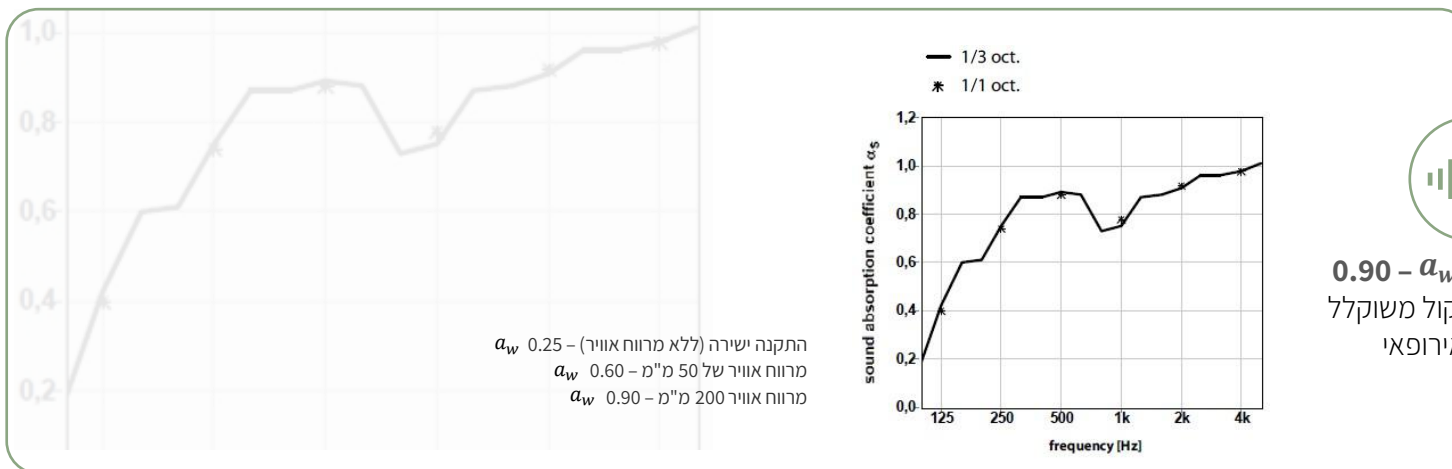

בליעת רעש a_w - 0.90
 מקדם בליעת קול משוקלל
 לפי תקן אירופאי



התקנה

על גבי פרופיל מסוג:
 T24 / T15



VOC תרכובות אורגניות נדיפות

לוחות אקושייפ עומדים בתקן CDPH V1.2
 לבחינת פליטת VOC. המוצר נבדק ונמצא
 נקי ממזהמים נדיפים



תכולת חומר ממוחזר

70% בקבוקי פלסטיק
 ממוחזרים



עמידות בלחות

פוליאסטר אינו מושפע
 מלחות, עובש, או טחב.
 עמיד ב- 90% לחות



ניקוי האריחים

לשימוש פנימי בלבד.
 ניקוי אבק באמצעות שואב או מטלית לחה, וטיפול
 מיידי בכתמים באמצעות מים ומטלית רכה (לחלוּפין
 עם חומר ניקוי עדין), תוך הקפדה על ייבוש המשטח.



תגובות בשריפה

EN13501-1 | B S-1 d0
 ASTM E-84 - Class A

יישום התקרה יבוצע בהתאם להנחיות תקן ישראלי 5103 תקרות תותב פריקות. יש להקפיד על לבישת כפפות. צביעה עצמאית של האריח עלולה לשנות את תכונותיו.

MODEL C1

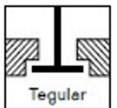
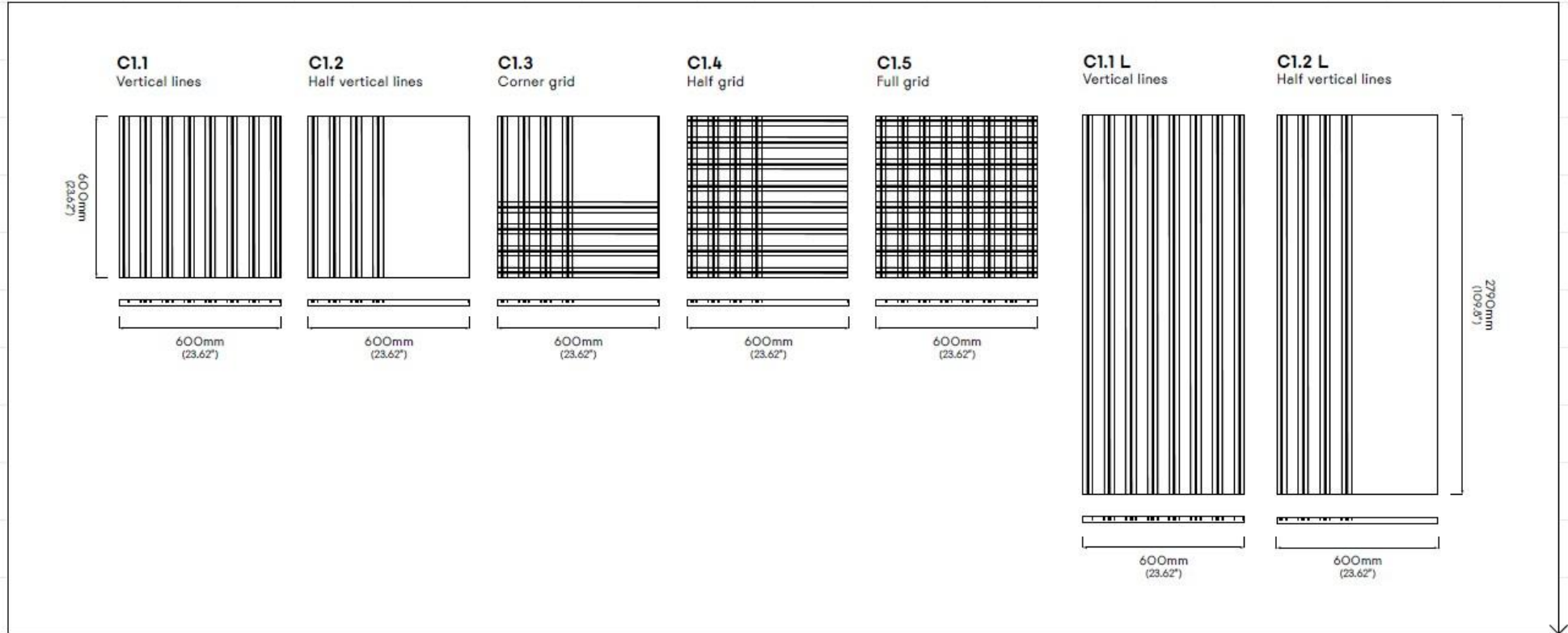

MODEL C2

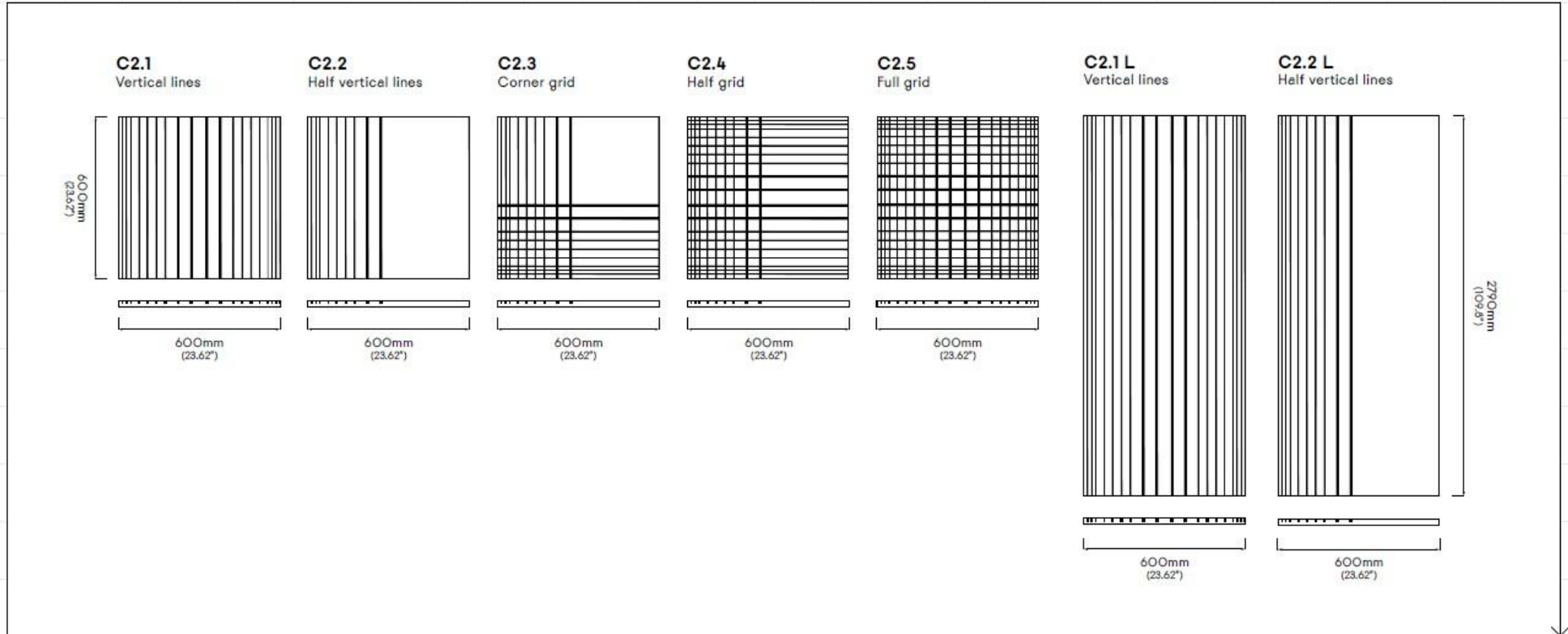

MODEL C3

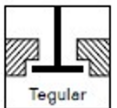
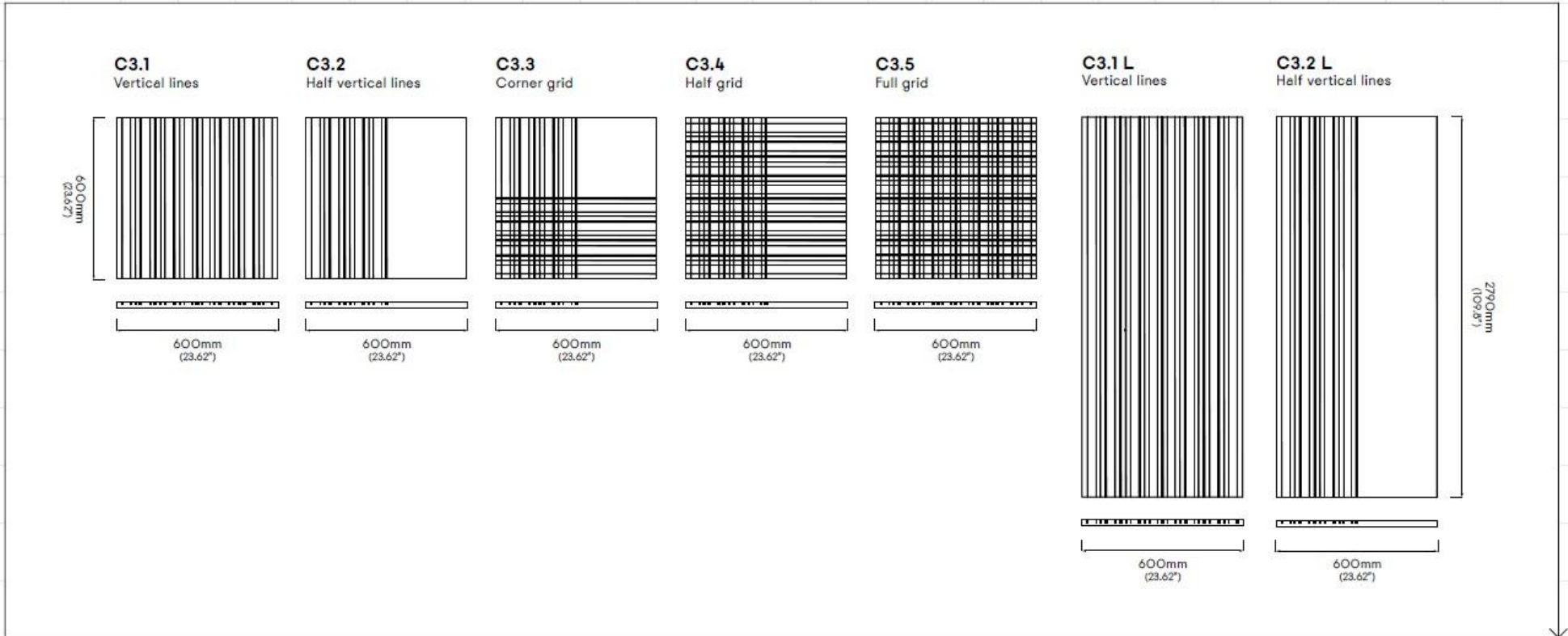

MODEL C4

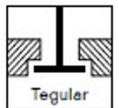
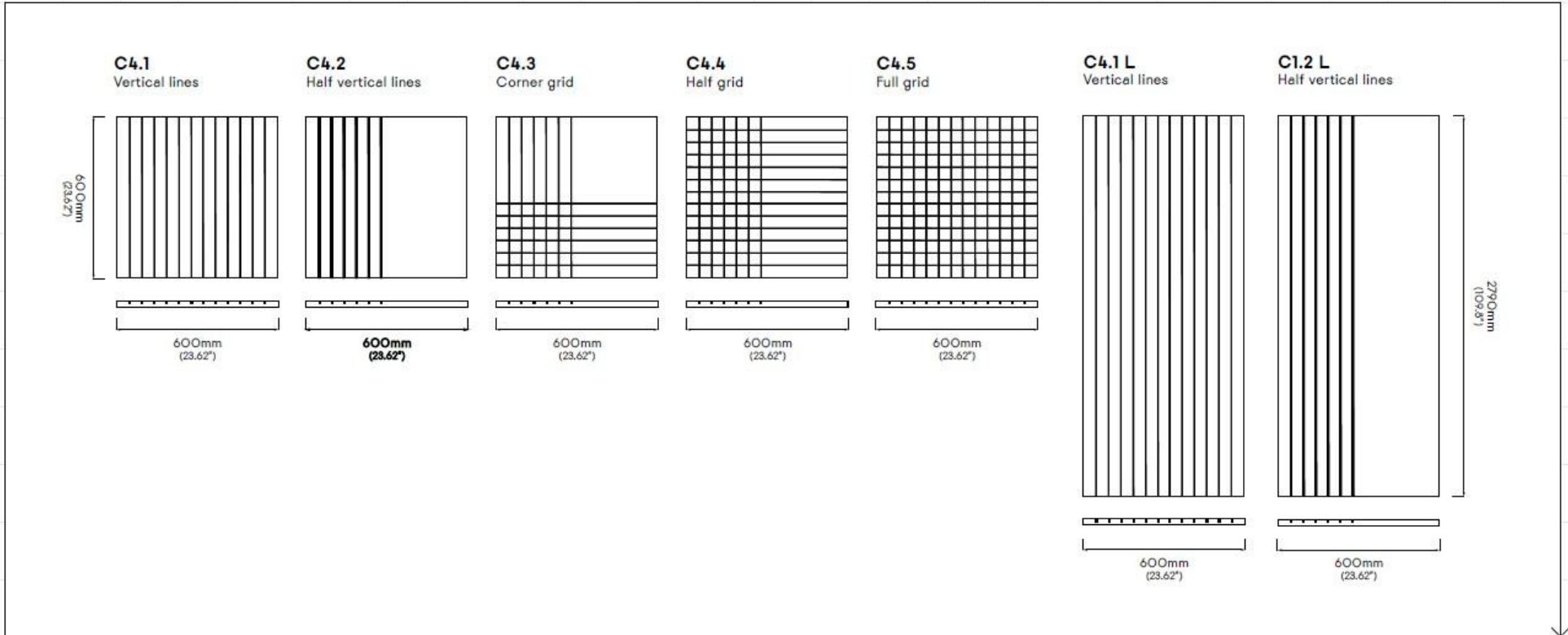

MODEL C5

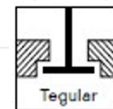
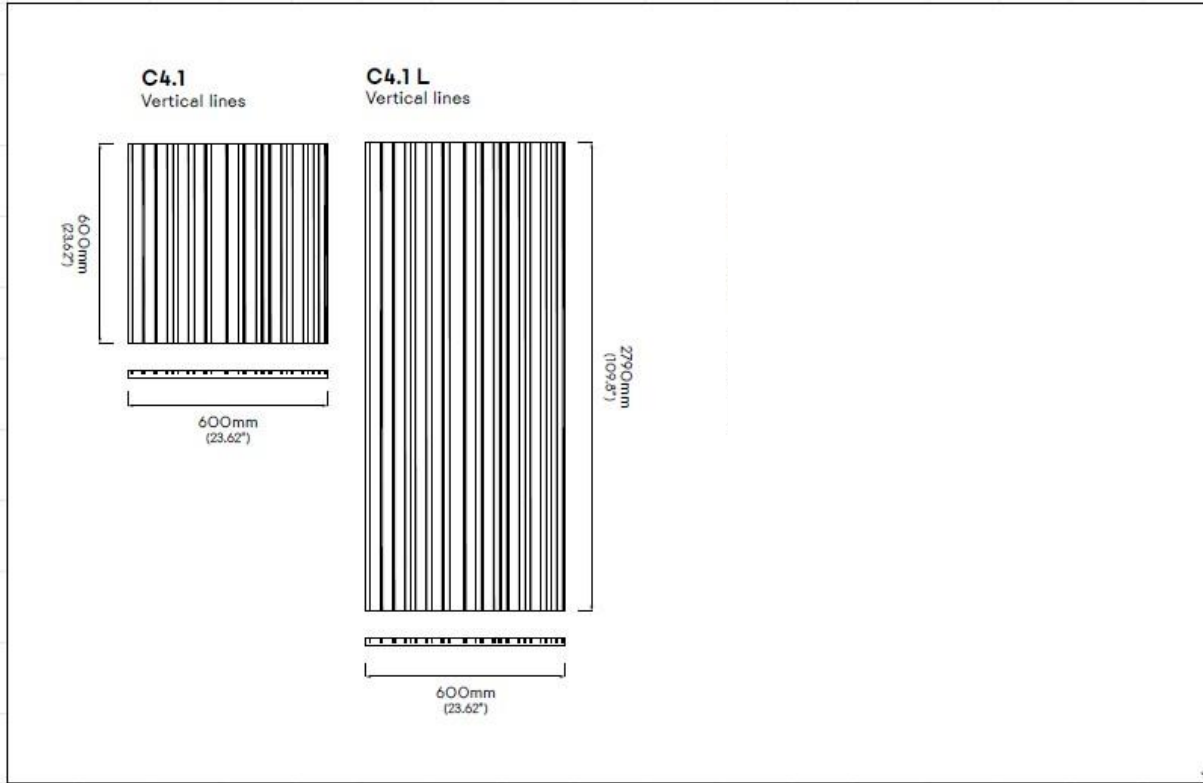

פריסה לדוגמא

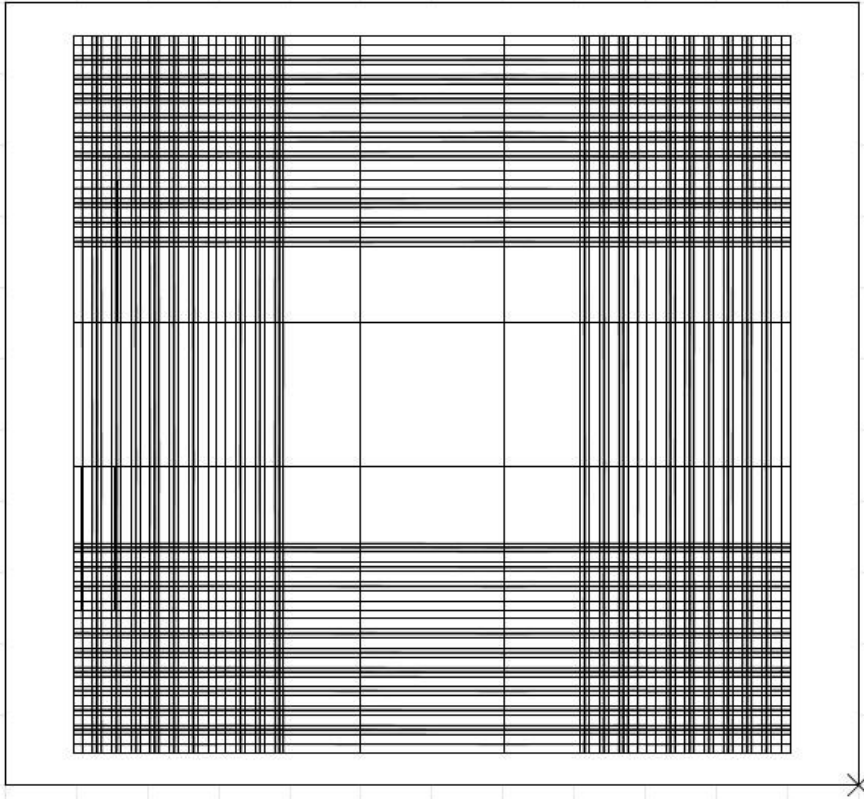

מפרט טכני
רשימת רכיבים

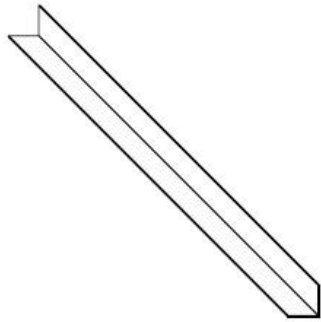

L Profile (Optional)

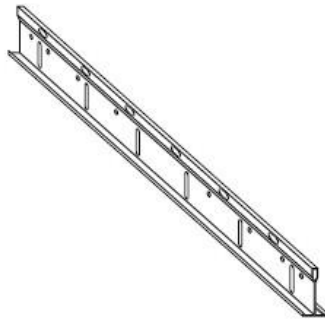

T Main Profile

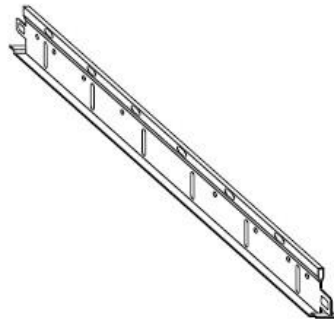

T Side Profile



Adjustable Hanger

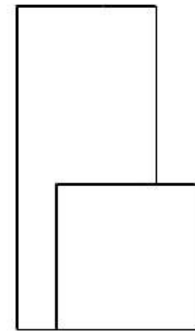

Tiles

שיטת התקנה

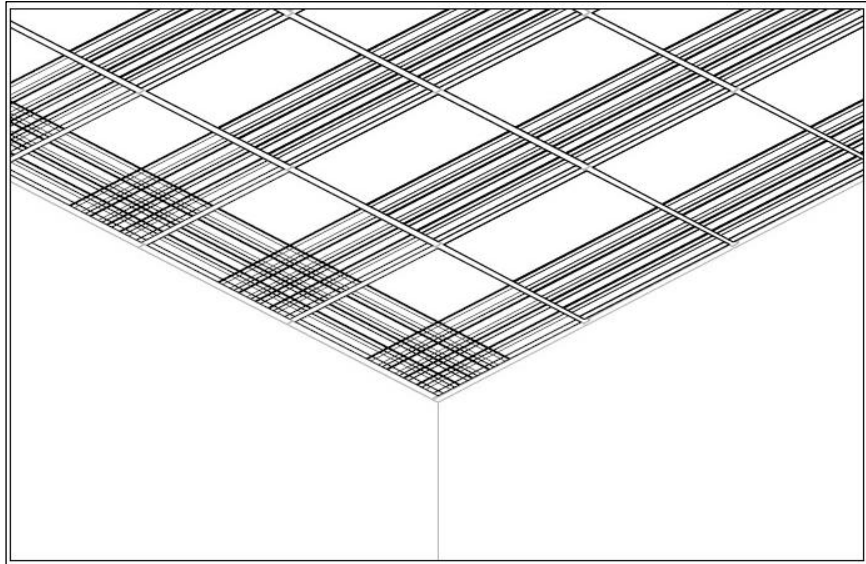

חוזרים על התהליך עבור כל התקרה

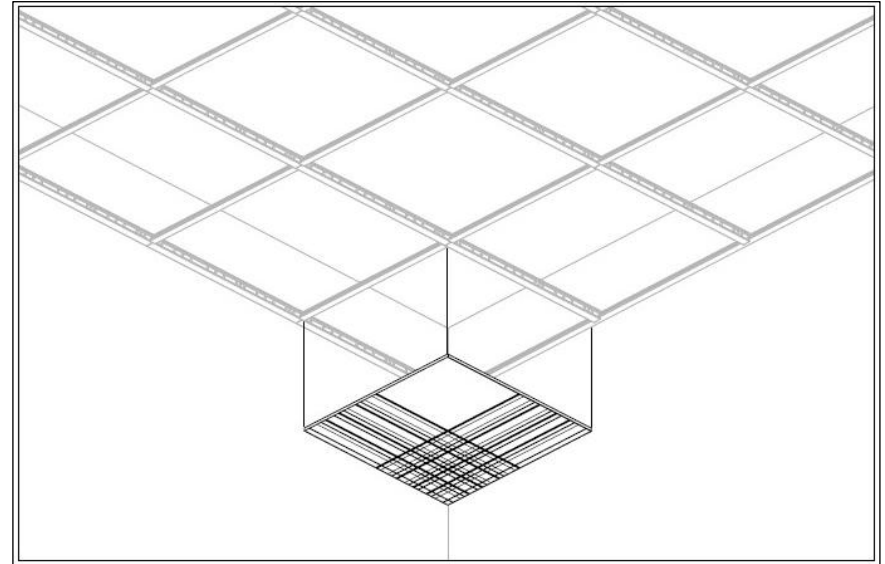

התקנת אריח PASSO ע"ג קונסט' T