

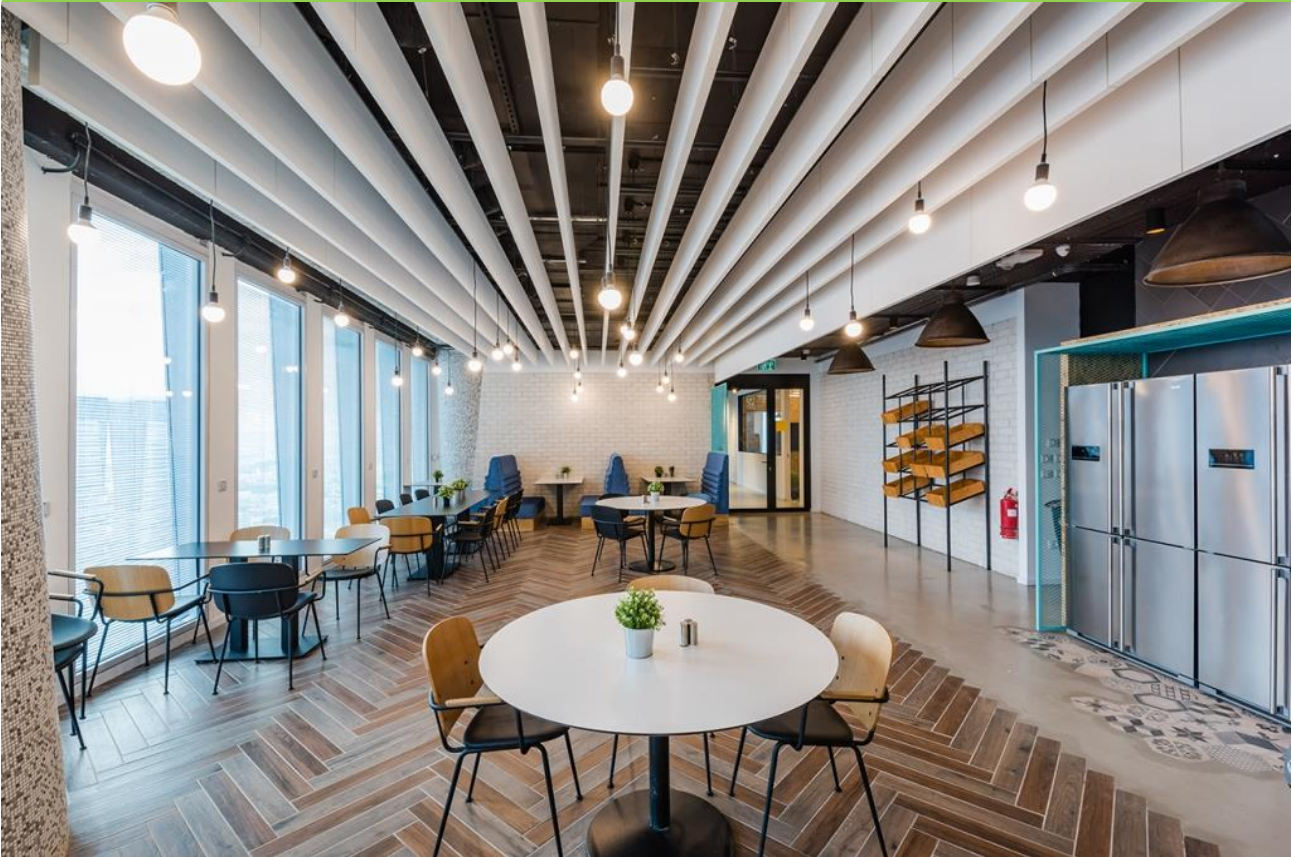

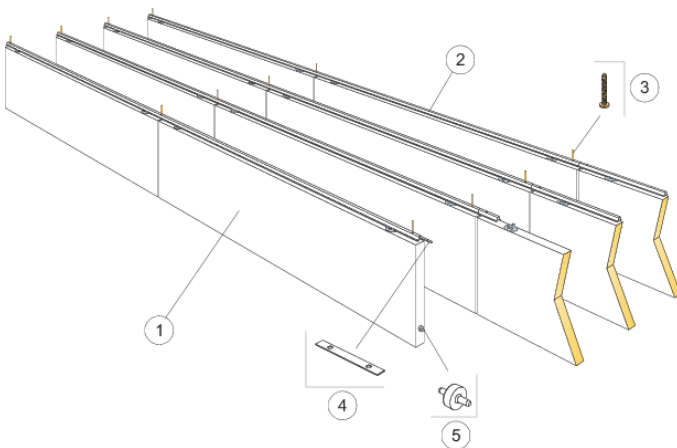



Solo Baffle - אלמנט תקרה ורטיקלי



מתאים ליישומים בהם נדרשת הגדרת אזורים ייעודיים בחלל באמצעות אלמנטים אקוסטיים התלויים ורטיקלית מתחת לתקרת הרקע, ליצירת מראה גראפי. האריחים מיוצרים מצמר זכוכית בדחיסות גבוהה, גמר האריח מחופה ב AKUTEX FT. עובי האריח 40 מ"מ, משקל המערכת כ- 5 ק"ג/מ"ר. האריחים מיוצרים בטכנולוגית דור 2, פריקות קלה. צבע סטנדרט-לבן. ניתן להזמין בצבעים נוספים לפי קטלוג יצרן.



60x120	30x120	20x120	
✓	✓	✓	

בליעת רעש לפי נוסחת sabin	
תכולת חומר ממוחזר 100%	
VOC תרכובות אורגניות נדיפות - דרגה M1 המציינת את האיכות הגבוהה ביותר ואת הפליטה הנמוכה ביותר של חלקיקים וכימיקלים מזיקים	
מאושר לשימוש ע"י האיגוד השוודי לחקר האסטמה והאלרגיה	
עמידות בלחות יחסית של 70% RH ב-25°C מבלי לשקוע להתקלף	
החזר אור 85%	
תגובות בשריפה ע"פ ת"י 755 - A2-s1,d0	
ניקוי האריחים באמצעות מטלית לחה ושואב אבק	
התקנה עם כבלי פלדה תוצרת Ecophon	

יישום התקרה יבוצע בהתאם להנחיות תקן ישראלי 5103 תקרות תותב פריקות. יש להקפיד על לבישת כפפות. צביעה עצמאית של האריח עלולה לשנות את תכונותיו.