

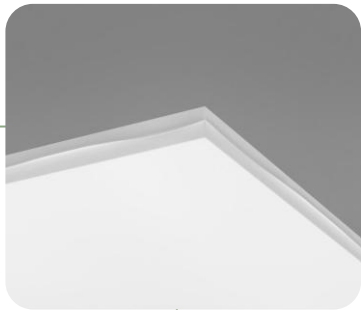



HYGIENE ADVANCE A

תקרה מונחת

תקרה סופגת רעש לתנאים הקיצוניים ביותר, עמידה בחיטוי יומיומי בכימיקלים חזקים. זמינה עם קונסטרוקציה בדרגות עמידות לקורוזיה C3 ו C4-לאזורים רטובים. האריחים בעובי 20 מ"מ, במשקל כולל פרופילציה 3 ק"ג/מ"ר, ואריחים בעובי 40 מ"מ, במשקל גולל פרופילציה 4.5 ק"ג/מ"ר.



30x120	60x240	60x200	60x180	30x180	60x160	120x120	60x120	61x61	60x60		
											T15
							•		•		C3/C4-T24
											פיין ליין

*יש לבדוק זמינות מלאי

THK mm	o.d.s. mm	Practical sound absorption coefficient						AW	Sound absorption class
		125 Hz	250 Hz	500 Hz	1000 Hz	2000 Hz	4000 Hz		
20	200	0.40	0.70	0.75	0.85	0.95	0.75	0.85	B
40	200	0.45	0.75	0.90	0.95	0.95	0.70	0.90	A

THK mm	o.d.s mm	NRC	SAA
20	200	0.80	0.76
20	400	0.80	0.79
40	200	0.75	0.76
40	400	0.75	0.76

Hygiene Advance A 20 mm, 200 mm o.d.s. —
Hygiene Advance A 40 mm, 200 mm o.d.s. - -
o.d.s = overall depth of system

α_p , Practical sound absorption coefficient

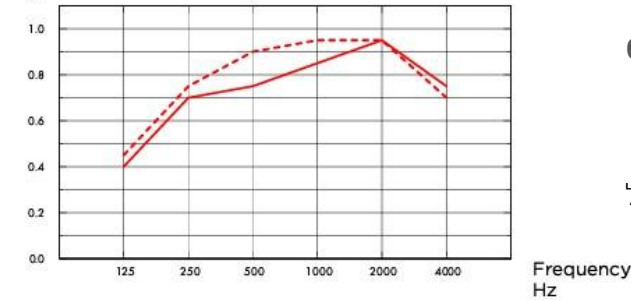

0.85 - α_p בליעת רעש
עבור 20 מ"מ
0.90 - α_p בליעת רעש
עבור 40 מ"מ
מקדם בליעת קול משוקלל
לפי תקן אירופאי



עמידות בלחות

עד 95% לחות יחסית
30° C - RH
מבלי לשקוע ולהתקלף
ע"פ תקן ISO 4611



דרגת סטריליות והיגיינה

ISO 4 מאושר לשימוש ע"י
האיגוד השוודי לחקר
האסטמה והאלרגיה



VOC תרכובות אורגניות נדיפות

דרגה M1 המציינת את האיכות הגבוהה
ביותר ואת הפליטה הנמוכה ביותר של
חלקיקים וכימיקלים מזיקים



תכולת חומר ממוחזר

מעל 70%



התקנה

על גבי פרופיל מסוג:
Ecophon connect HD T24 C3/C4



ניקוי האריחים

ניקוי אבק יומי גם באמצעות שואב אבק, ניקוי רטוב
אחת לשבוע. ניקוי באמצעות לחץ מים באופן קבוע,
התקרה עמידה גם בניקוי ע"י חיטוי באמצעות
כימיקלים



תגובות בשריפה

ע"פ ת"י A2-s1, d0 - 755



החזר אור

73%

התקנת מערכת התקרה ע"פ הוראות יצרן מספר M338 ות"י 1560. יש להקפיד על לבישת כפפות. צביעה עצמאית של האריח עלולה לשנות את תכונותיו.

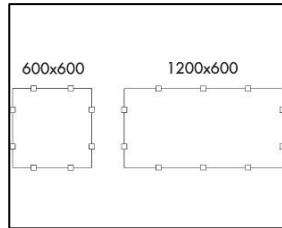
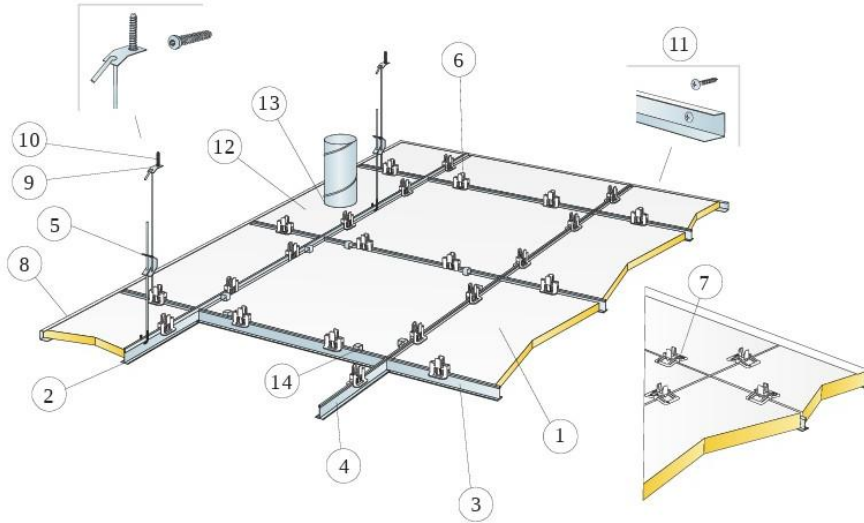

Arrangement of clips

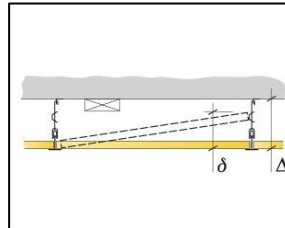

See Quantity specification

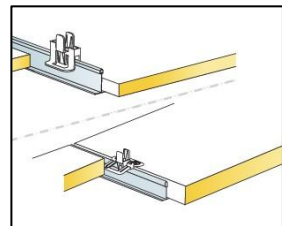

Clip for keeping tiles in place for 40 mm tiles

Size, mm	Max live load (N)	Min load bearing capacity (N)
600x600x20	40	160
600x600x40	40	160
1200x600x20	40	160
1200x600x40	40	160

Live load/load bearing capacity.

Quantity specification (excl. wastage)

	Size, mm	
	600x600	1200x600
1 Hygiene Advance A	2,8/m ²	1,4/m ²
2 Connect T24 Main Runner C4, c1200	0,9/m ²	0,9/m ²
3 Connect T24 Cross Tee C4, L=1200, c600	1,7/m ²	1,7/m ²
4 Connect T24 Cross Tee C4, L=600	0,9/m ²	-
5 Connect Adjustable Hanger C4, c1200, (max 600 mm distance from wall)	0,7/m ²	0,7/m ²
6 Connect Hygiene Clip 20	11/m ²	7/m ²
7 Connect Hygiene Clip 40 C4	11/m ²	7/m ²
8 Connect Channel Trim C4, fixed at c300 mm	as required	as required
9 Connect Fixing Plate C4	0,7/m ²	0,7/m ²
10 Connect Anchor Screw C4	0,7/m ²	0,7/m ²
11 Connect Installation Screw C4	3,4/m	Angle trim C4
12 Hygiene Advance Technical Tile	as required	as required
13 Joint sealant (not supplied by Ecophon)	as required	as required
14 Connect Demo Clip 20 C4, (where access is needed)	as required	as required
15 Connect Hygiene Advance Tape	as required	as required

Δ Min. overall depth of system: 150 mm

δ Min. demounting depth: 150 mm